

Handleiding

Bodemhuls M4 - Bogaart

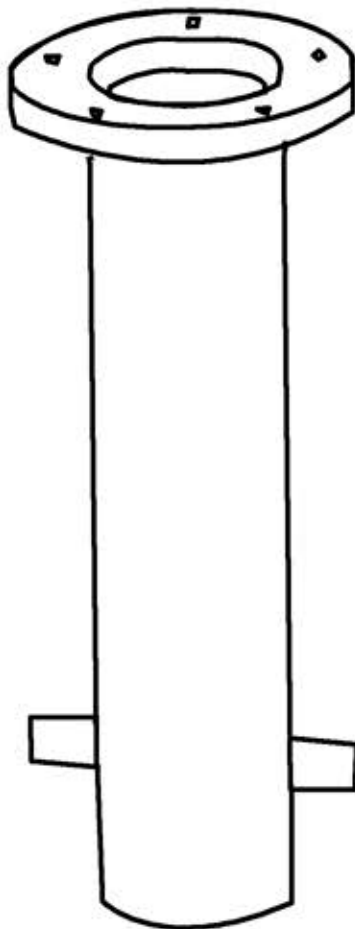

Bodemhuls M4 - Bogaart

veiligheidsvoorschriften



Het negeren van veiligheidsvoorschriften en instructies voor de opbouw en werking kan leiden tot ernstige schade aan mens en materiaal waarvoor de fabrikant en leverancier uitdrukkelijk elke aansprakelijkheid of verplichting onder de garantie weigert.

- De flensring van de bodemhuls moet in perfecte horizontale positie worden gemonteerd.
- De afmetingen voor de fundering in onderstaande lijst dienen strikt nageleefd te worden.
- Water dat zich ophoopt in de bodemhuls moet kunnen ontsnappen naar de grond.
- Plaatselijke voorschriften en vorstdiepte dienen in acht genomen te worden.
- Voor de veiligheid dient er ten minste 20cm afstand genomen te worden van vaste obstakels of andere parasols.

Montage instructies

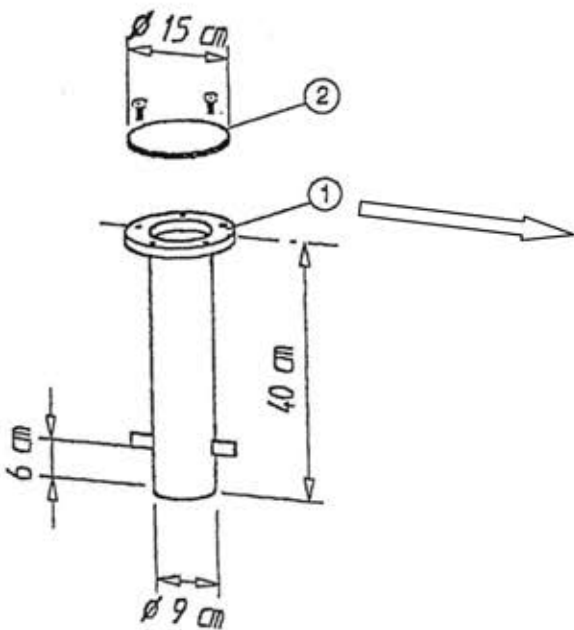

Inhoud van de verpakking

1. Bodemhuls thermisch verzinkt staal
2. Afdekplaat aluminium

Voor vrijhangende parasols moet de inkeping op de bodemhuls worden uitgelijnd met de tuinset of zithoek.

Plaatsing van de bodemhuls

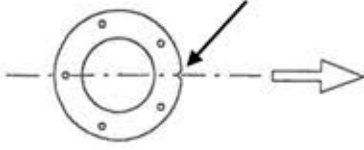

De inkeping van de stortvoet dient uitgelijnd te worden met de tuinset. Richt de inkeping op het midden van de tuinset voor een mooi resultaat. Zie de tekening hieronder voor verduidelijking.

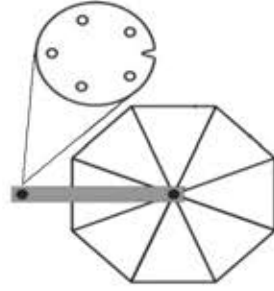
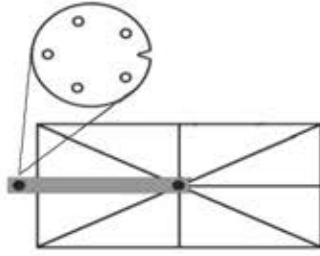
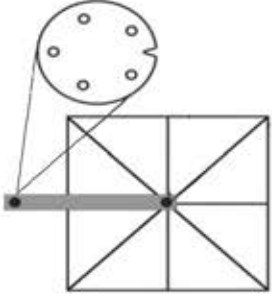

Voorbeeld plaatsing

- a) Plaats de flensring in perfecte horizontale positie
- b) Losse zandlaag tot maximaal 10 cm diepte
- c) betonlaag
- d) Betonijzer boven- en onderkant
- e) PVC laag als barrière tegen doorlekken beton
- f) Gravel of grind voor drainage

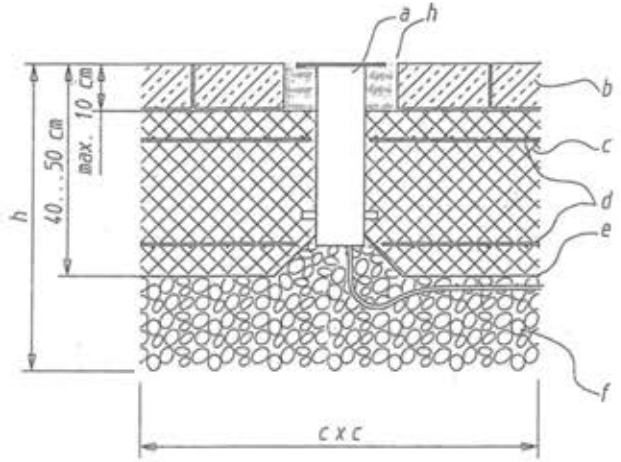

Fundering afmetingen

Oppervlakte parasol	Lengte	Breedte	Diepte	Oppervlakte parasol	Lengte	Breedte	Diepte
tot 10m ²	70cm	70cm	40cm*	tot 25m ²	120cm	120cm	40cm*
tot 15m ²	80cm	80cm	40cm*	tot 30m ²	125cm	125cm	40cm*
tot 20m ²	100cm	100cm	40cm*	tot 40m ²	135cm	135cm	40cm*
				tot 50m ²	150cm	150cm	40cm*

* Vanaf 1000 meter boven zeeniveau is 50cm de geadviseerde diepte.